

---

ECAM35X.55



---

**DeLonghi**

**A**

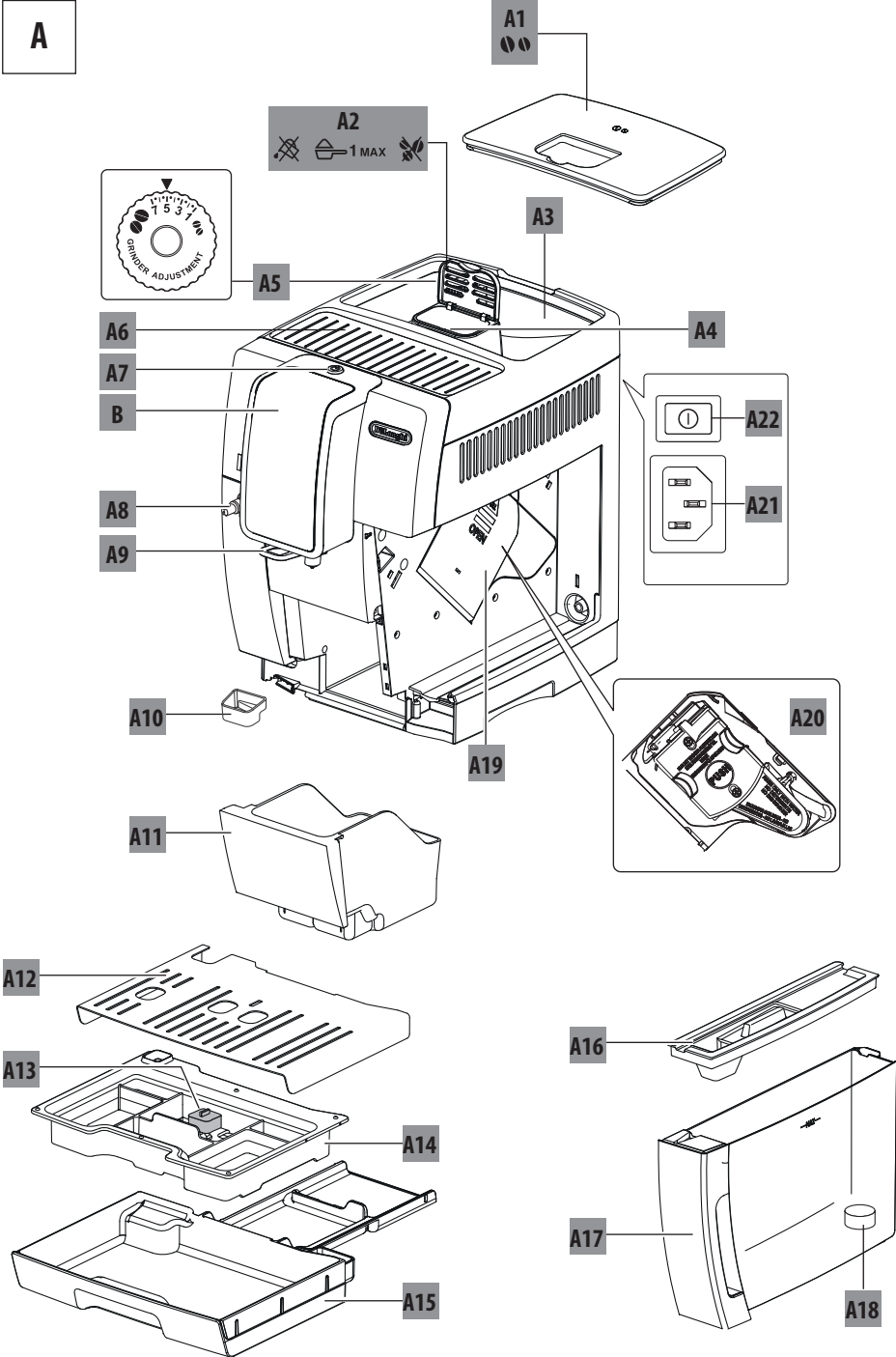

**B**

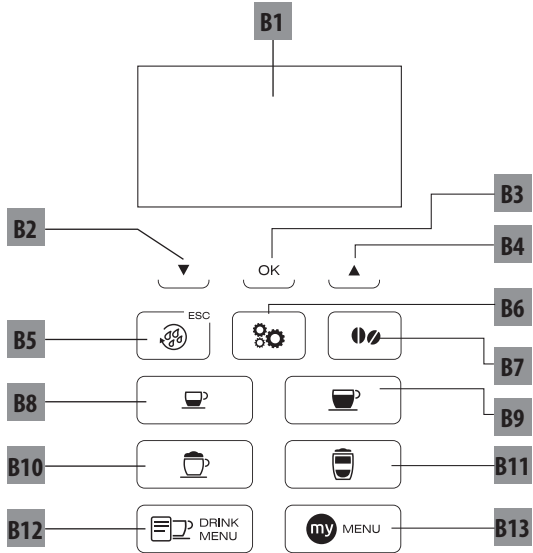

**C**

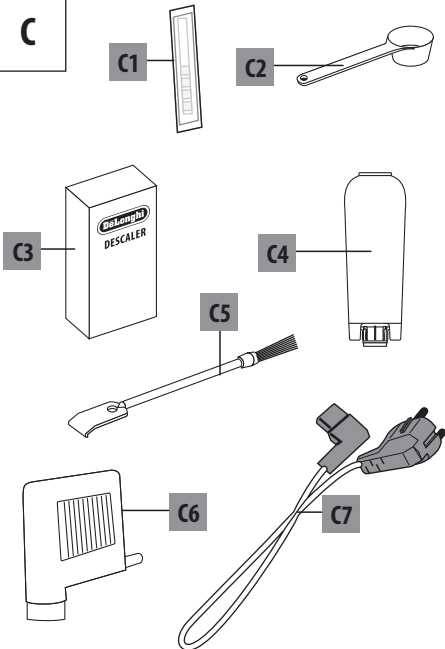

**D**

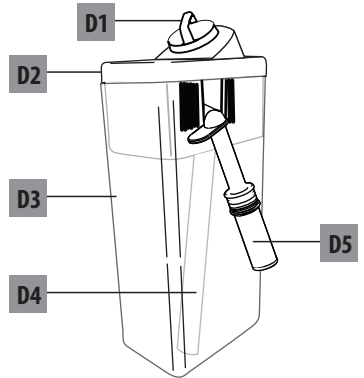

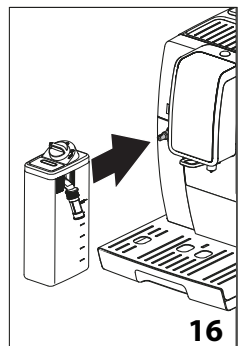
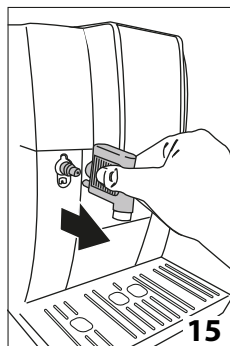
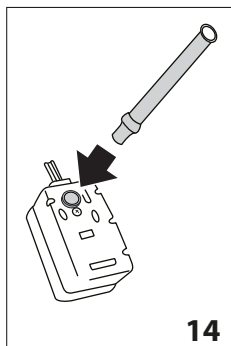
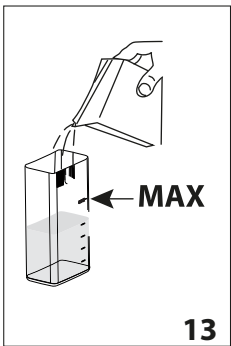
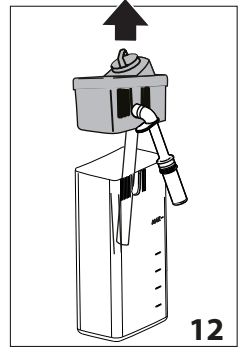
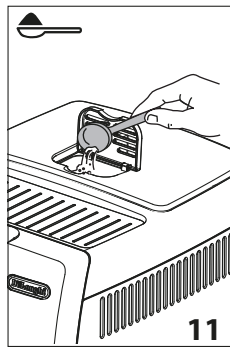
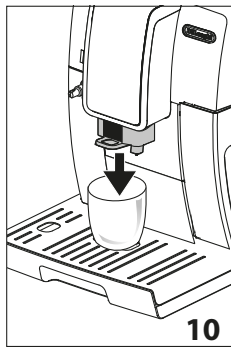
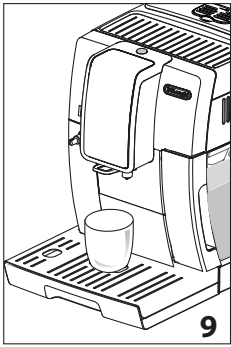
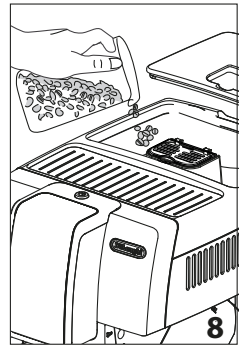
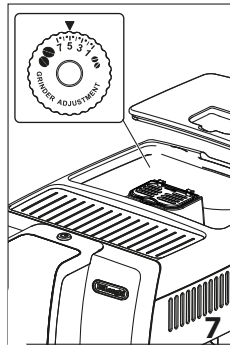
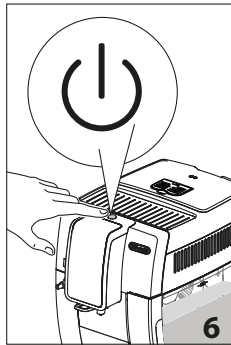
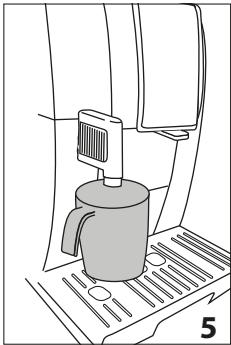
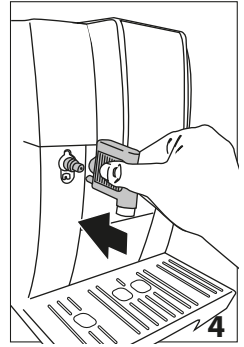
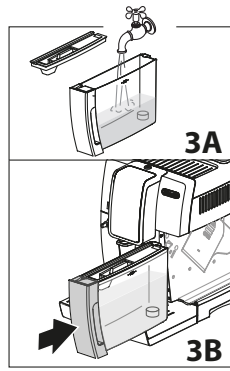
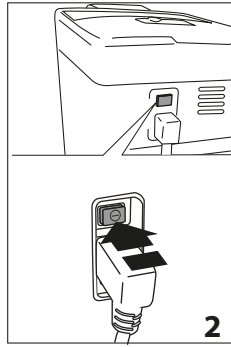
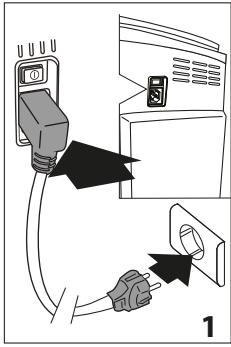

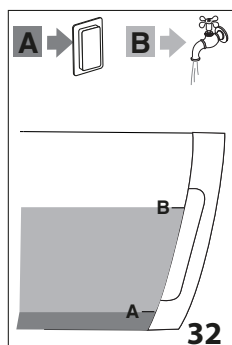
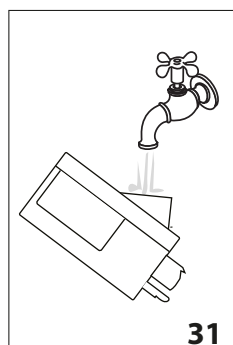
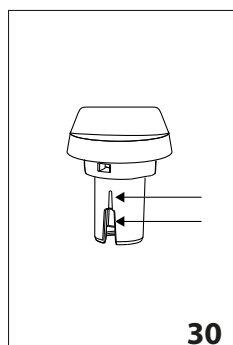
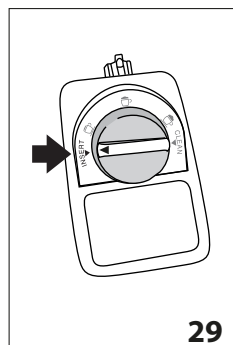
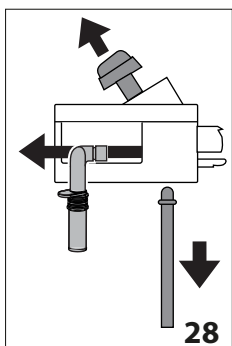
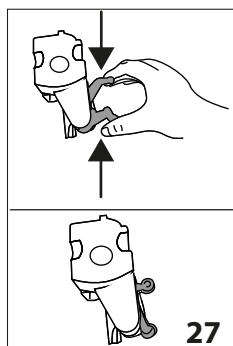
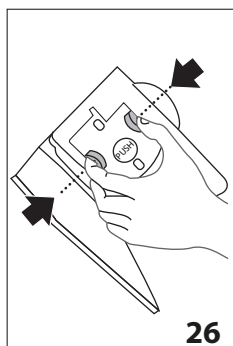
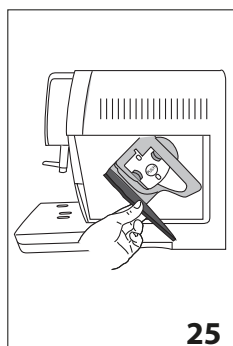
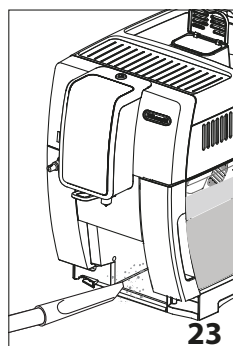
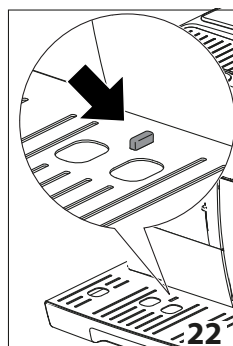
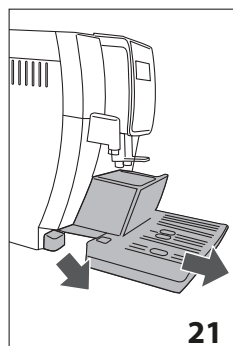
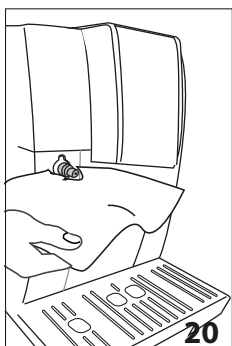
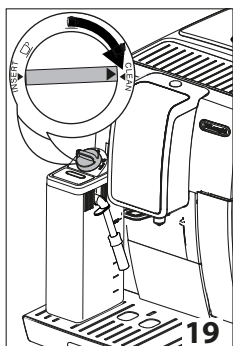
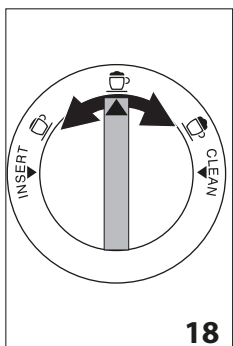
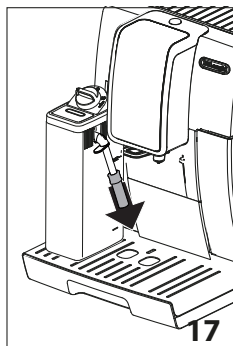

## ЗМІСТ

<b>1. ОСНОВНІ ЗАСТЕРЕЖЕННЯ ЩОДО БЕЗПЕКИ ..</b>	
.....	<b>361</b>
<b>2. ЗАСТЕРЕЖЕННЯ ЩОДО БЕЗПЕКИ .....</b>	<b>362</b>
2.1 Символи, що використовуються в цій інструкції.....	362
2.2 Використання за призначенням .....	362
2.3 Інструкція з використання.....	362
<b>3. ПЕРЕДМОВА .....</b>	<b>362</b>
3.1 Літери в дужках .....	362
3.2 Пошук і усунення несправностей та ремонт .....	362
<b>4. ОПИС .....</b>	<b>363</b>
4.1 Опис прилада .....	363
4.2 Опис додаткового приладдя.....	363
4.3 Опис контейнера для молока .....	363
<b>5. ПЕРЕД ВИКОРИСТАННЯМ.....</b>	<b>363</b>
5.1 Перевірка прилада.....	363
5.2 Встановлення приладу.....	364
5.3 Підключення прилада.....	364
5.4 Налаштування приладу .....	364
<b>6. УВІМКНЕННЯ ПРИЛАДА .....</b>	<b>364</b>
<b>7. ВИМКНЕННЯ ПРИЛАДА.....</b>	<b>365</b>
<b>8. МЕНЮ НАЛАШТУВАНЬ .....</b>	<b>365</b>
8.1 Мова.....	365
8.2 Технічне обслуговування .....	365
8.3 Програмування напоїв.....	365
8.4 Програмування напоїв Му.....	366
8.5 Загальне.....	366
8.6 Статистика.....	367
<b>9. ПРОМИВАННЯ .....</b>	<b>367</b>
<b>10. ПРИГОТУВАННЯ КАВИ.....</b>	<b>367</b>
10.1 Регулювання помелу кави .....	367
10.2 Поради щодо гарячішої кави .....	367
10.3 Приготування за автоматичними рецептами з використанням кавових зерен .....	368
10.4 Тимчасова зміна аромату кави .....	368
10.5 Приготування кави з використанням меленої кави .....	369
<b>11. ПРИГОТУВАННЯ КАПУЧИНО ТА НАПОЇВ НА ОСНОВІ МОЛОКА .....</b>	<b>369</b>
11.1 Наповнення та встановлення контейнеру для молока .....	369
11.2 Регулювання кількості пінки .....	370
11.3 Автоматичне приготування капучино та кави на основі молока .....	370
11.4 Очищення контейнеру для молока після використання .....	370
<b>12. “MY MENU” ПРОГРАМУВАННЯ ТА ВИБІР .</b>	<b>370</b>
<b>13. ПОДАЧА ГАРЯЧОЇ ВОДИ .....</b>	<b>371</b>
<b>14. ОЧИЩЕННЯ .....</b>	<b>371</b>
14.1 Очищення кавомашини.....	371
14.2 Очищення внутрішнього контура кавомашини .....	371
14.3 Очищення контейнеру для кавової гущі.....	371
14.4 Очищення піддону для крапель та конденсату .....	372
14.5 Очищення кавової машини всередині .....	372
14.6 Очищення контейнера для води .....	372
14.7 Очищення блоку подачі кави .....	372
14.8 Очищення воронки для меленої кави .....	372
14.9 Очищення заварювального блока .....	372
14.10 Очищення контейнеру для молока .....	373
14.11 Очищення розпилювача для гарячої води .....	373
<b>15. ВИДАЛЕННЯ НАКИПУ.....</b>	<b>373</b>
<b>16. НАЛАШТУВАННЯ ЖОРСТКОСТІ ВОДИ ....</b>	<b>374</b>
16.1 Вимірювання жорсткості води .....	374
16.2 Налаштування жорсткості води .....	375
<b>17. ФІЛЬТР ДЛЯ ПОМ'ЯКШЕННЯ ВОДИ.....</b>	<b>375</b>
17.1 Встановлення фільтра.....	375
17.2 Заміна фільтра.....	376
17.3 Зняття фільтра .....	376
<b>18. ТЕХНІЧНІ ДАНІ.....</b>	<b>377</b>
<b>19. УТИЛІЗАЦІЯ ПРИЛАДУ .....</b>	<b>377</b>
<b>20. ПОВІДОМЛЕННЯ, ЩО З'ЯВЛЯЮТЬСЯ НА ДИСПЛЕЇ.....</b>	<b>377</b>
<b>21. УСУНЕННЯ НЕСПРАВНОСТЕЙ .....</b>	<b>380</b>

## 1. ОСНОВНІ ЗАСТЕРЕЖЕННЯ ЩОДО БЕЗПЕКИ

- Прилад не може використовуватися особами (включаючи дітей) з недостатніми фізичними, психічними або розумовими здібностями, або такими, що не мають досвіду та знань, окрім випадків, коли вони знаходяться під наглядом або отримали інструкції з безпечного використання приладу від особи, що відповідає за їхню безпеку.
- Діти повинні перебувати під наглядом, щоб упевнитися, що вони не грають з приладом.
- Очищення та обслуговування, яке виконується користувачем, не може виконуватися дітьми без нагляду.
- Під час чищення ніколи не занурювати прилад у воду.
- Цей прилад призначено виключно для побутового використання. Він не призначений для використання в: кухонних робочих приміщеннях, офісах та інших робочих зонах; у структурах зеленого туризму; клієнтами в готелях, мотелях та в інших установах по розміщенню людей; у постійно здаваних в оренду номерах.
- У разі пошкодження вилки або шнура живлення, замінити їх лише в Сервісному центрі обслуговування клієнтів, щоб уникнути будь-якого ризику.

### ТІЛЬКИ ДЛЯ ЄВРОПЕЙСЬКИХ РИНКІВ:

- Цей пристрій може використовуватися дітьми у віці від 8 років, якщо вони перебувають під наглядом, або якщо вони отримали інструкції з безпечного використання пристрою, і якщо вони розуміють пов'язану з цим небезпеку. Чищення і обслуговування, яке виконується користувачем, не повинно проводитися дітьми, якщо вони молодші 8-річного віку та не перебувають під наглядом. Тримайте прилад та кабель живлення поза досяжністю дітей віком до 8 років.
- Пристрій може використовуватися особами з обмеженими фізичними, сенсорними або розумовими здібностями або з недостатнім досвідом і знаннями, якщо вони знаходяться під наглядом, або, якщо вони отримали інструкції з безпечного використання пристрою і зрозуміли пов'язану з цим небезпеку.
- Діти не повинні гратися з приладом.
- Завжди вимикайте прилад з розетки, коли ви залишаєте його без нагляду а також перед встановленням, складанням або очищенням.



Поверхні, відмічені цим знаком, можуть бути гарячими під час використання (символ присутній тільки на деяких моделях).

## 2. ЗАСТЕРЕЖЕННЯ ЩОДО БЕЗПЕКИ

### 2.1 Символи, що використовуються в цій інструкції

Ці символи стосуються важливих застережень. Ви повинні обов'язково дотримуватися цих застережень.



#### **Небезпека!**

Недотримання інструкцій може стати причиною травми від ураження електричним струмом з небезпекою для життя.



#### **Важливо!**

Недотримання вказівки може призвести до травм або пошкодження приладу.



#### **Небезпека опіків!**

Недотримання вказівки може призвести до опіків або опарювань.



#### **Будь-ласка, зверніть увагу:**

Цей символ позначає важливу інформацію та рекомендації для користувача.



#### **Небезпека!**

Оскільки прилад працює від електричного струму, він може стати причиною ураження електричним струмом.

У зв'язку з цим рекомендуємо дотримуватися наступних правил безпеки:

- Ніколи не торкайтеся прилада мокрими руками або ногами.
- Ніколи не торкайтеся штепсельної розетки мокрими руками.
- Переконайтеся в тому, що до електричної розетки забезпечено вільний доступ, тому що тільки в цьому випадку можна буде швидко висмикнути вилку з розетки в разі потреби.
- Якщо потрібно висмикнути вилку, тримайтеся тільки за неї. Ні в якому разі не тягніть за шнур, оскільки так його можна пошкодити.
- Щоб повністю висмикнути прилад, витягніть вилку з розетки.
- У разі пошкодження приладу не намагайтеся відремонтувати його самостійно. Вимкніть прилад, витягніть штепсельну вилку з розетки мережі електроживлення і зверніться до Служби підтримки користувачів.
- Перед очищенням, вимкніть прилад, витягніть вилку з розетки, та залишити, щоб прилад охолонув.



#### **Важливо:**

Зберігати пакувальний матеріал (пластикові пакети, пінопласт) подаль від дітей.



#### **Небезпека опіків!**

Оскільки даний прилад виробляє гарячу воду, під час його роботи може утворюватися водяна пара.

Уникайте прямого контакту з бризками води або гарячою парою.

Під час роботи приладу полиця для чашок може стати дуже гарячою.

### 2.2 Використання за призначенням

Цей прилад призначений для приготування кави та підігріву напоїв.

Будь-яке інше використання вважається неправильним і, отже, небезпечним. Виробник не несе відповідальності за збитки, понесені через неправильне використання приладу.

### 2.3 Інструкція з використання

Уважно прочитати цю Інструкцію з використання перед стосуванням пристрою. Недотримання цієї Інструкції з використання може стати причиною опіків та пошкодження приладу.

Виробник не несе відповідальності за збитки, що виникли через недотримання цієї Інструкції з використання.



#### **Будь-ласка, зверніть увагу:**

Ретельно бережіть цю Інструкцію з використання. Якщо прилад передається іншим особам, вони також повинні бути забезпечені цією Інструкцією з використання.

## 3. ПЕРЕДМОВА

Дякуємо Вам за вибір автоматичної машини для приготування кави еспресо та капучино.

Бажаємо Вам насолоджуватися вашим новим приладом. Приділіть декілька хвилин на вивчення цієї Інструкції з використання. Це дозволить уникнути усіх ризиків та пошкодження кавомашини.

### 3.1 Літери в дужках

Літери в дужках відносяться до умовних позначень, наведених в розділі Опис приладу на стор. 2-3.

### 3.2 Пошук і усунення несправностей та ремонт

У випадку несправностей, спочатку спробуйте вирішити їх, прочитавши вказівки, наведені в розділах "20. Повідомлення на дисплеї" та "21. Усунення несправностей".

Якщо вони виявляються неефективними, або ви бажаєте отримати додаткову інформацію, ви повинні проконсультуватися з відділом обслуговування клієнтів, зателефонувавши за номером, вказаним у листі "Обслуговування клієнтів", що наводиться у додатку.



Якщо у переліку країн у даному аркуші не вказана Ваша країна, зателефонуйте за номером, зазначеним у гарантійному талоні. У разі потреби ремонту звертайтеся винятково до сервісної служби компанії De'Longhi. Адреса вказана в гарантійному сертифікаті, який додається до кавомашини.

## 4. ОПИС

### 4.1 Опис прилада



(стор. 3 - А)



- A1. Кришка контейнеру для зерен
- A2. Кришка воронки для меленої кави
- A3. Контейнер для кавових зерен
- A4. Воронка для меленої кави
- A5. Ручка регулювання ступеню помелу
- A6. Полиця для чашок
- A7.  кнопка: вмикає та вимикає прилад (режим очікування)
- A8. Насадка для гарячої води та пари
- A9. Блок подачі кави (регулюється по висоті)
- A10. Піддон для конденсату
- A11. Контейнер для кавової гущі
- A12. Підставка для чашок
- A13. Індикатор рівня води у піддоні для крапель
- A14. Решітка піддону для крапель
- A15. Піддон для крапель
- A16. Кришка контейнеру для води
- A17. Контейнер для води
- A18. Гніздо для пом'якшувального фільтра
- A19. Віконце заварювального блоку
- A20. Заварювальний блок
- A21. Роз'єм для кабелю живлення
- A22. Головний вимикач

### Опис сенсорного екрану









(сторінка 2 - В)

*Деякі кнопки на панелі мають подвійну функцію. Це вказується у дужках в описі.*

- V1. Дисплей: підказує користувачу як використовувати прилад. Поточний вибір вказується по центру між двома пунктирними лініями
- V2.  Стрілка вибору ("ESC": під час програмування напоїв натисніть вихід без збереження змін)
- V3. **OK**: щоб підтвердити вибір (Під час перших декількох секунд подачі "espresso", "short espresso" або "long espresso" натисніть для 2 чашок)
- V4.  Стрілка вибору ("STOP" - Під час подачі/програмування напоїв, натисніть, щоб зупинити/програмувати)
- V5. /ESC: для виконання циклу промивання. (В налаштуваннях меню вона працює як кнопка "ESC", щоб вийти з обраної функції та повернутися в головне меню)

- V6. : меню налаштування приладу
- V7. : вибір аромату

### Напої, що обираються безпосередньо:

- V8. : Espresso
- V9. : Кав
- V10. : Cappuccino
- V11. : Latte Macchiato
- V12.  : Меню вибору напоїв (інше, ніж напої, що обираються безпосередньо): Espresso Lungo, Ristretto, Long, Doppio+, Caffelatte, Flat white, Espresso macchiato, Гаряче молоко, 2 Espresso, 2 Ristretto, 2 Espresso Lungo, Гаряча вода
- V15.  : Меню вибору напоїв My. Якщо раніше не запрограмований з меню налаштувань ("8.4 Програмування напоїв My"), напій програмується безпосередньо в перший раз, коли ви використовуєте прилад.

### 4.2 Опис додаткового приладдя

(сторінка 2 - С)

- C1. Індикаторна смужка
- C2. Мірна ложка для меленої кави
- C3. Засіб для видалення накипу
- C4. Фільтр для пом'якшення води (лише в деяких моделях)
- C5. Щіточка для чищення
- C6. Блок подачі гарячої води
- C7. Кабель живлення

### 4.3 Опис контейнера для молока

(сторінка 2 - D)

- D1. Ручка регулювання пінки та функції очищення CLEAN
- D2. Кришка контейнеру для молока
- D3. Контейнер для молока
- D4. Трубка забору молока
- D5. Блок подачі спіненого молока (регулюється)

## 5. ПЕРЕД ВИКОРИСТАННЯМ

### 5.1 Перевірка прилада

Після розпакування переконайтеся у цілісності приладу та у наявності всіх аксесуарів (С). Не використовуйте пристрій за наявності видимих пошкоджень. Зверніться в службу підтримки споживачів De'Longhi.

## 5.2 Встановлення приладу



### **Важливо!**

При установці приладу, необхідно дотримуватися наступних правил безпеки:

- Прилад виділяє тепло у навколишнє середовище. Після розміщення приладу на робочій поверхні, переконайтеся, що відстань між поверхнями приладу, по сторонах та позаду складає щонайменше 3 см, а також існує вільний простір над кавоваркою не менше 15 см.
- Потрапляння води в прилад може пошкодити його. Не встановлювати прилад поблизу кранів з водою або раковин.
- Прилад може пошкодитися, якщо вода всередині приладу замерзне. Не встановлюйте пристрій у середовищі, де температура може опускатися нижче точки замерзання.
- Розташуйте кабель живлення (C7) так, щоб він не міг бути пошкоджений гострими краями або від контакту з гарячими поверхнями (напр. електричні конфорки).

## 5.3 Підключення прилада



### **Важливо!**

Переконайтеся, що напруга в мережі відповідає зазначеному на табличці значенню на нижній стороні пристрою.

Підключіть прилад до електричної розетки, встановленої за всіма правилами з мінімальною силою струму 10А.

У разі несумісності між розеткою і вилкою приладу, потрібно, щоб кваліфікований фахівець замінив вилку на іншу відповідного типу.

## 5.4 Налаштування приладу



### **Будь-ласка, зверніть увагу:**

- Машина була перевірена на фабриці з використанням кави, тому, якщо ви знайдете сліди кави у кавомолці, це вважатиметься нормальним явищем. У будь-якому разі ми гарантуємо, що машина є новою.
  - Ми рекомендуємо якнайшвидше налаштувати жорсткість води, слідує вказівкам, наведеним у розділі "16. Налаштування жорсткості води"
1. Вставте з'єднувач кабелю живлення (C7) у роз'єм на задній стінці приладу (A21) та підключіть його до електромережі (мал. 1). Переконайтеся, що ви натиснули головний вимикач (A22), розташований на задній стінці приладу (мал. 2);
  2. "Мова": натискайте стрілку вибору (B2), до тих пір, поки потрібна мова не з'явиться між двома пунктирними лініями, потім натисніть **OK** (B3) для підтвердження.

Потім слідувати інструкціям, що вказуються на дисплеї приладу (B1):

3. "Наповн. конт. водою: витягніть контейнер для води (A17), наповніть його до рівня MAX холодною водою (мал. 3A), потім вставте в прилад (мал. 3B);
4. "Вставте блок подачі води": Перевірити, щоб блок подачі води (C6) був вставлений у розпилювач (A8) (мал. 4) та помістіть під ним ємність з мінімальним об'ємом 100 мл (мал. 5).
5. "Сис-ма води порожня, Наповніть систему, Гаряча вода, Підтвердити?";
6. Натисніть кнопку **OK** для підтвердження. Прилад подає гарячу воду з блоку подачі та автоматично вимикається.

Тепер кавоварка готова до нормальної роботи.



### **Будь-ласка, зверніть увагу:**

- При першому використанні кавоварки, потрібно зробити 4-5 чашок кави або 4-5 чашок капучино перш, ніж прилад почне надавати відмінний результат.
- Коли ви робите перші 5-6 чашок капучино ви можете чути шум киплячої води, що є нормальним явищем. Після цього шум поступово зменшиться.
- Щоб мати змогу насолоджуватися своєю кавою та покращити роботу приладу, ми рекомендуємо вам встановити фільтр для пом'якшення води (C4), як описано в розділі "17. Фільтр для пом'якшення води". Якщо ваша модель не оснащена фільтром, ви можете замовити його в Сервісній службі De'Longhi.

## 6. УВІМКНЕННЯ ПРИЛАДА



### **Будь-ласка, зверніть увагу:**

Перед увімкненням приладу, переконайтеся, що головний вимикач (A22) на задній стінці прилада натиснутий (мал. 2).

Кожного разу перед увімкненням приладу, він виконує автоматичний попередній нагрів та цикл промивання, який не можна переривати. Прилад готовий до використання лише після закінчення цього циклу.



### **Небезпека опіків!**

Під час промивання, з блоку подачі кави (A9) виходить велика кількість води, що збирається в піддоні для збору крапель (A15). Уникайте прямого контакту з бризками води.

- Щоб увімкнути прилад, натисніть кнопку  (A7) (мал. 6). На дисплеї (B1) з'являється повідомлення "Будь-ласка, зачекайте, триває розігрів".

Після розігріву, на дисплеї з'явиться напис "Промивання", разом з індикаторною шкалою, яка поступово заповнюєть-

ся по мірі просування процесу. Окрім підігріву нагрівача, всередині приладу гарячою водою також нагріватимуться внутрішні канали.

Прилад досягнув необхідної температури, коли на дисплеї з'явиться повідомлення "Оберіть ваш напій".

## 7. ВИМКНЕННЯ ПРИЛАДА

При кожному вимкненні кавоварки, після того як вона готувала каву, прилад виконує цикл автоматичного промивання.



### **Небезпека опіків!**

Під час промивання, з отворів блоку подачі кави (A9), вилється трохи гарячої води. Уникайте прямого контакту з бризками води.

- Щоб увімкнути прилад, натисніть кнопку  (A7) (мал. 6);
- На дисплеї (B1) відображається повідомлення "Триває вимкнення, будь-ласка, зачекайте", потім прилад виконує цикл промивання та вимикається (переходить в режим очікування).



### **Будь-ласка, зверніть увагу!**

Якщо ви не використовуватимете прилад протягом тривалого часу, вимкніть прилад з розетки електроживлення:

- спочатку вимкніть прилад, натиснувши кнопку  (мал. 6);
- натисніть головний вимикач (A22) (мал. 2).



### **Важливо!**

Ніколи не натискайте головний вимикач, коли прилад увімкнено.

## 8. МЕНЮ НАЛАШТУВАНЬ

Меню має 6 пунктів, деякі з яких поділені на підгрупи:



- **Мова;**
- **Технічне обслуговування:**
  - Видаліть накип,
  - Встановіть фільтр,
  - (якщо фільтр був встановлений): Замініть фільтр,
  - (якщо фільтр був встановлений): Зніміть фільтр;
- **Прогр. напоїв;**
- **Прогр. напоїв ту;**
- **Загальне:**
  - Встановити температуру,
  - Жорсткість води,
  - Автоматичне вимкнення,
  - Енергозбереження,
  - Звуковий сигнал,
  - Заводські напої,

- Заводські налаштування;

- **Статистика.**

### 8.1 Мова

Щоб змінити мову на дисплеї (B1), виконайте наступні дії:

1. Натисніть  (B6), щоб увійти в меню "Налаштування";
2. Натисніть **OK** (B3), щоб обрати "Мову". На дисплеї з'являться доступні мови;
3. Натискайте стрілки вибору (B2 та B4), поки потрібна мова не з'явиться між двома лініями;
4. Натисніть **OK** для підтвердження;
5. Прилад повертається в меню "Налаштування";
6. Натисніть /ESC (B5), щоб вийти з меню.

### 8.2 Технічне обслуговування

Ви можете знайти тут всі операції технічного обслуговування, яких з часом потребує прилад:

- **Видалення накипу:** Інструкції щодо видалення накипу див. в розділі "15. Видалення накипу".
- **Встановіть фільтр:** Інструкції щодо встановлення фільтра (C4) дивіться в розділі "17.1 Встановлення фільтра".

Щоб обрати потрібну операцію дійте наступним чином:

1. Натисніть  (B6), щоб увійти в меню "Налаштування";
2. Натискайте стрілки вибору (B2 та B4), поки між двома лініями не з'явиться напис "Техобслуговування";
3. Натисніть **OK** (B3) для підтвердження;
4. Натискайте стрілки вибору, щоб знайти операцію, яку потрібно виконати;
5. Натисніть **OK**, щоб підтвердити операції, як описано у відповідних розділах.

### 8.3 Програмування напоїв

Прилад за замовчуванням налаштований на автоматичну видачу стандартної кількості. Щоб змінити ці кількості та персоналізувати напої, що обираються безпосередньо, та  DRINK MENU (B12), дійте наступним чином:

1. Натисніть  (B6), щоб увійти в меню "Налаштування";
2. Натискайте стрілки вибору (B2 та B4), поки між двома лініями не з'явиться напис "Прогр. напоїв";
3. Натисніть **OK** (B3) для підтвердження: прилад показуватиме напої, які можна персоналізувати;
4. Натискайте стрілки вибору до тих пір, поки напій, який ви хочете персоналізувати, не з'явиться на дисплеї, потім натисніть **OK** для підтвердження;

5. **Напої з кавою:** Напис "Програмув. аромату" з'явиться на дисплеї: потім натисніть стрілки вибору (B2 та B4) або  (B7) до тих пір, поки бажаний аромат не буде обрано (див. розділ "10.4 Тимчасова зміна аромату кави"), а потім натисніть **OK**. Напис "Програмування кави" відображається на дисплеї разом з індикаторною шкалою, яка поступово заповнюється у процесі приготування кави. Коли буде досягнута потрібна кількість, натисніть **OK**;

**Капучино та напої на основі молока:** після обрання аромату, на дисплеї відобразиться напис "Програмування молока" разом з індикаторною шкалою, яка поступово заповнюється у процесі подачі молока. Коли буде досягнута потрібна кількість, натисніть **OK**. Потім прилад готує каву; Натисніть **OK**, щоб зупинити подачу, коли буде досягнута бажана кількість кави.

**Гаряча вода:** Натисніть **OK**. Починається подача: натисніть **OK** коли буде досягнута бажана кількість.

6. "Зберегти параметри": щоб зберегти налаштування, натисніть **OK** (або ж натисніть /ESC - B2 чи B5).
7. "Параметри збережено" (або "Параметри не збережені"). Прилад знову готовий для використання.

## 8.4 Програмування напоїв Му

Слідуйте процедурам, описаних у попередніх розділах "8.3 Програмування напоїв", щоб персоналізувати напої в "my MENU" (B13) або перейдіть до безпосереднього програмування, як описано в розділі "12.  MENU " Програмування та вибір".

## 8.5 Загальне

Тут ви можете знайти параметри для персоналізації базових функцій приладу:

1. Натисніть  (B6), щоб увійти в меню "Налаштування";
2. Натискайте стрілки вибору (B2 та B4), поки між двома лініями не з'явиться напис "Загальне";
3. Натисніть **OK** (B3), щоб підтвердити та обрати потрібний пункт за допомогою стрілок вибору. Потім слідуйте вказівкам для кожного параметру.

### • Встановити температуру:

Щоб змінити температуру води, що використовується для приготування кави, виконайте наступні дії:

4. Натисніть **OK** (B3). На дисплеї (B1) з'являється поточні значення, а значення "Новий" мигатиме;
5. Оберіть нове значення, яке ви хочете встановити, використовуючи стрілки вибору (B2 чи B4);
6. Коли було обрано потрібне значення температури (низька, середня, висока, максимальна), натисніть **OK**. Дисплей повертається до попередньої сторінки.

### • Жорсткість води:

Інструкції щодо визначення та налаштування жорсткості води див. в розділі "16. Налаштування жорсткості води"

### • Автоматичне вимкнення (режим очікування):

Автоматичне вимкнення приладу можна запрограмувати через 15 або 30 хвилин, або через 1, 2 чи 3 години

4. Натисніть **OK**. На дисплеї (B1) з'являється поточні значення, а значення "Новий" мигатиме;
5. Оберіть нове значення, яке ви хочете встановити, використовуючи стрілки вибору (B2 чи B4);
6. Коли було обрано потрібне значення температури (низька, середня, висока, максимальна), натисніть **OK**. Дисплей повертається до попередньої сторінки.

### • Енергозбереження:

Використовуйте цю функцію, щоб активувати або вимкнути функцію енергозбереження. Коли функція активована, це дозволяє зменшити споживання електроенергії згідно з Європейським регламентом.

Щоб вимкнути (або активувати) режим "Енергозбереження", виконайте наступне:

4. Натисніть **OK**. На дисплеї з'являється актуальний стан ("Активовано" або "Відключено") та операція, що виконується ("Активувати?" або "Відключити"). Натисніть **OK** для підтвердження;
5. Натисніть **OK**, щоб вимкнути або активувати функцію. Дисплей повертається до попередньої сторінки.

### Будь-ласка, зверніть увагу!

- коли функцію активовано, на дисплеї з'являється символ "ECO".
- При увімкненому режимі енергозбереження, приладу може знадобитися декілька секунд для розігріву, перед тим, як приготувати знову каву, капучино або каву з молоком.
- Якщо вставлений контейнер для молока (D), режим "Енергозбереження" не активується.

### • Звуковий сигнал:

Використовуйте цю функцію, щоб активувати або вимкнути звук. Продовжуйте у наступному порядку:

4. Натисніть **OK**. На дисплеї з'являється актуальний стан ("Активовано" або "Відключено") та операція, що виконується ("Активувати?" або "Відключити"). Натисніть **OK** для підтвердження;
5. Натисніть **OK**, щоб вимкнути або активувати функцію. Дисплей повертається до попередньої сторінки.

### • Заводські напої:

Використовуйте цю функцію, щоб скинути значення до заводських параметрів, або окремі попередньо запрограмувані напої. Оберіть напій, а потім виконайте наступні дії:

4. Оберіть "Усі", щоб скинути налаштування аромату та кількості до заводських параметрів, або оберіть потрібний напій, а потім натисніть **OK**;
5. "Скинути?": щоб скинути до заводських параметрів, натисніть **OK**.
6. "Скидання завершено": прилад підтверджує скидання та повертається до попередньої сторінки.

Щоб скинути інший напій, повторіть кроки, починаючи з 4 або, щоб вийти, натисніть /ESC (B5).

#### • Заводські налаштування:



Використовуйте цю функцію, щоб скинути усі налаштування приладу та напоїв (окрім мови, яка залишається незмінною, як було обрано з самого початку при використанні приладу). Оберіть необхідний пункт, а потім виконайте наступні дії:

4. "Скинути?"; натисніть **OK**;
5. "Скидання завершено": прилад підтверджує скидання та повертається до попередньої сторінки.

Для виходу натисніть /ESC (B5).

## 8.6 Статистика

Ця функція відображає статистику, що стосується кавоварки. Щоб відобразити статистику на дисплеї, виконайте наступне:

1. Натисніть  (B6), щоб увійти в меню "Налаштування";
2. Натискайте стрілки вибору (B2 та B4), поки між двома лініями не з'явиться напис "Статистика";
3. Натисніть **OK** (B3): на дисплеї з'явиться статистика, за допомогою стрілок вибору ви можете переглянути пункти статистики;
4. Натисніть /ESC (B5), для виходу.

Щоб повернутися до головного екрану, натисніть /ESC.

## 9. ПРОМИВАННЯ

Використовуйте цю функцію для отримання гарячої води з блоку подачі кави (A9) та з блоку подачі гарячої води (C6), якщо він є, а також для очищення та прогрівання внутрішньої системи приладу.

Помістіть контейнер мінімальної ємності в 100мл під блок подачі кави та гарячої води.



**Важливо! Небезпека опіків.**

Не залишайте прилад без нагляду під час подачі гарячої води.

- 1) Щоб активувати цю функцію, натисніть  (B5). На дисплеї (B1) з'явиться напис "ПРОМИВАННЯ";

- 2) Через декілька секунд, спочатку буде подаватися гаряча вода з блоку подачі кави, а потім з блоку подачі гарячої води (якщо він вставлений), яка очищує та підігріває внутрішню систему приладу. На дисплеї з'являється шкала процесу приготування, яка поступово заповнюється по мірі приготування.
- 3) Щоб зупинити процес, натисніть стрілку, що відповідає символу "STOP" (B4).



**Будь-ласка, зверніть увагу!**

- Якщо прилад не використовувався більше 3-4 днів, при повторному вмиканні, ми рекомендуємо виконати 2/3 промивання перед використанням;
- Нормально, якщо після очищення в контейнері для збору гущі (A11) з'явиться вода.

## 10. ПРИГОТУВАННЯ КАВИ

### 10.1 Регулювання помелу кави

Кавомолку було налаштовано на заводі-виробнику на належне приготування кави, тому спочатку немає необхідності регулювати її.

Тим не менш, якщо після приготування першої кави, ви помітите, що кави занадто розбавлена та не достатньо вершкова або подача дуже повільна (краплями), це можна виправити за допомогою ручки регулювання помелу (A5) (мал. 7).



**Будь-ласка, зверніть увагу:**

Ручку регулювання можна обертати, тільки тоді, коли кавомолка працює.



Якщо кави подається дуже повільно або зовсім не виходить, поверніть ручку на одну поділку у напрямку цифри 7.

Щоб отримати більш насичену каву і поліпшити зовнішній вигляд пінки, повернути ручку проти годинникової стрілки на одну поділку до номеру 1 (не повертайте більше, ніж на одну поділку за один раз, тому що кави буде подаватися у вигляді крапель). Ефект від такого налаштування буде відчутний лише після 2 заварених поспіль чашок кави. Якщо ви не отримали бажаного результату поверніть ручку, ще на одну поділку.

### 10.2 Поради щодо гарячішої кави

Щоб отримати гарячішу каву, рекомендується:

- виконати промивання, натиснувши /ESC (B5);
- облити чашки гарячою водою, використовуючи функцію гарячої води (див. розділ "13 Подача гарячої води");
- збільшити температуру кави в меню "Налаштування" (див. розділ "8.5 Загальне").

### 10.3 Приготування за автоматичними рецептами з використанням кавових зерен



**Важливо!**

Не використовуйте зелені, карамелізовані або зацукровані кавові зерна, оскільки вони можуть прилипнути до кавомолки, після чого її подальше застосування стане неможливим.

1. Наповніть контейнер (A3) (мал. 8) кавовими зернами;
2. Помістіть під блоком подачі кави (A9):
  - 1 чашку, якщо ви хочете приготувати 1 каву (мал. 9);
  - 2 чашки, якщо ви хочете приготувати 2 кави.
3. Опустіть носики подачі кави якомога ближче до чашки. Це збільшить пінку на каві (мал. 10);
4. Потім оберіть бажану каву:

Напої, що обираються безпосередньо			
Рецепт	Кількість	Кількість, що програмується	Заводський аромат
 Espresso (B8)	≈ 40 мл	від ≈30 до ≈ 80мл	
 Кава (B9)	≈ 180 мл	від ≈100 до ≈240 мл	
Кавові напої, що обираються за допомогою			
 DRINK MENU (B12)			
Espresso Lungo	≈ 120 мл	від ≈80 до ≈180 мл	
Ristretto	≈ 30 мл	від ≈20 до ≈40 мл	
Long	≈ 160 мл	від ≈115 до ≈250 мл	
Doppio+	≈ 120 мл	від ≈80 до ≈180 мл	
2 Espresso	≈ 40 мл x 2 чашки	--	
2 Espresso Lungo	≈ 120 мл x 2 чашки	--	
2 Ristretto	≈ 30 мл x 2 чашки	--	

5. Почнетесь приготування. На дисплеї з'явиться індикаторна шкала (B1), яка поступово заповнюватиметься по мірі приготування.



**Будь-ласка, зверніть увагу:**

- Ви можете приготувати 2 чашки кави RISTRETTO, ESPRESSO чи ESPRESSO LUNGO одночасно, натиснувши "2X" (B3) під час приготування окремих напоїв (зображення з'являється на дисплеї на декілька секунд на початку приготування).
- Під час приготування кави, її подачу можна зупинити у будь-який час, натиснувши стрілку вибору, що відповідає символу "STOP" (B4).
- Наприкінці приготування, щоб збільшити кількість кави в чашці, лише натисніть та утримуйте (протягом 3 секунд) одну з кнопок для кави (B8 або B10).

Як тільки каву було приготовано, прилад готовий до приготування наступного напою.





**Будь-ласка, зверніть увагу:**

- Під час використання приладу на дисплеї відображаються різні повідомлення (наповніть контейнер водою, очистіть контейнер для кавової гущі, та інше). Їхнє значення пояснюється в розділі "20. Повідомлення на дисплеї".
- Для гарячішої кави, див. розділ "10.2 Поради щодо гарячішої кави".
- Якщо іноді кава подається краплями, дуже розбавлена або без пінки, або дуже холодною, прочитайте рекомендації в розділі "21. Усунення несправностей".
- Щоб персоналізувати напої за своїм власним смаком, див. розділи "8.3 Програмування напоїв" та "8.4 Програмування напоїв Му".



### 10.4 Тимчасова зміна аромату кави

Щоб тимчасово змінити аромат кави в автоматичних рецептах, натисніть  (B7):

 AUTO	Персональні налаштування (якщо запрограмовані) / Стандартні
	НАДЛЕГКА
	ЛЕГКА
	СЕРЕДНЯ МІЦНІСТЬ
	МІЦНА

	НАДМІЦНА
	(див. "10.5 Приготування кави з використанням меленої кави")

### **Будь ласка, зверніть увагу:**

- Зміна міцності не зберігається, тому наступного разу при автоматичному приготуванні, прилад обирає заводський параметр (  AUTO).
- Якщо між тимчасовим налаштуванням аромату та подачею напою пройшло декілька секунд, аромат повертається до заводських параметрів (  AUTO).



## 10.5 Приготування кави з використанням меленої кави



### **Важливо!**

- Ніколи не наспайте мелену каву, коли машина вимкнена, тому що кава може розсіпатися всередині кавоварки і забруднити її. Це може пошкодити прилад.
- Ніколи не застосовуйте більше 1 мірної ложки (C2), тому що надлишок кави може забруднити внутрішню систему кавоварки або ж заблокувати воронку (A4).

### **Будь-ласка, зверніть увагу:**

Якщо ви використовуєте мелену каву, за один раз ви можете приготувати лише одну порцію кави.

1. Повторно натисніть кнопку  (B7), поки на дисплеї (B1) не з'явиться "".
2. Переконайтеся, що воронка не заблокована, потім додайте одну мірну ложку меленої кави (мал. 11)
3. Помістити чашку під блоком подачі кави (A9) (мал. 9).
4. Потім оберіть бажану каву:

Напої, що обираються безпосередньо	
Рецепт	Кількість
 Espresso (B8)	≈ 40 мл
 Coffee (B9)	≈ 180 мл
Кавові напої, що обираються за допомогою	
 DRINK MENU (B12)	
Espresso Lungo	≈ 120 мл
Ristretto	≈ 30 мл
Long	≈ 160 мл

5. Почнеться приготування. Обраний напій відображається на дисплеї разом з індикаторною шкалою, яка поступово заповнюється у процесі приготування.

### **Важливо! Приготування кави LONG :**

Під час приготування на дисплеї (B1) з'являється повідомлення "Додайте мелену каву". Додати одну мірну ложку меленої кави та натиснути **OK** (B3).

### **Будь ласка, зверніть увагу:**

Якщо увімкнено режим "Енергозбереження", можливо потрібно зачекати декілька секунд, поки приготується перша кава..

## 11. ПРИГОТУВАННЯ КАПУЧИНО ТА НАПОЇВ НА ОСНОВІ МОЛОКА

### **Будь-ласка, зверніть увагу:**

- Щоб уникнути недостатньої пінки або великих бульбашок на молоці, завжди очищуйте кришку контейнера для молока (D2) та розпилювач гарячої води (A3), як описано в розділах "11.4 Очищення контейнеру для молока після використання", "14.10 Очищення контейнера для молока" та "14.11 Очищення розпилювача гарячої води".

### 11.1 Наповнення та встановлення контейнеру для молока

1. Зніміть кришку (D2) (мал. 12);
2. Наповніть контейнер для молока (D3) достатньою кількістю молока, не перевищуючи МАКСИМАЛЬНИЙ рівень, позначений на ручці (мал. 13). Кожна позначка на стінці контейнера відповідає 100мл молока;

### **Будь-ласка, зверніть увагу:**



- Для отримання більш густої пінки, потрібно використовувати знежирене або частково знежирене молоко за температури холодильника (близько 5°C).
  - Якщо увімкнено режим "Енергозбереження", може знадобиться зачекати кілька секунд перед приготуванням першого капучино.
3. Переконайтеся, що трубка всмоктування молока (D4) правильно розташована в нижній частині кришки контейнера для молока (мал. 14);
  4. Вставте кришку на контейнер для молока;
  5. Від'єднайте блок подачі гарячої води (C6) від розпилювача (A8) (мал. 15);
  6. Закріпіть контейнер до розпилювача та штовхайте стільки, скільки він просуватиметься (мал. 16) Машина подасть звуковий сигнал (якщо він увімкнений);
  7. Помістіть достатньо велику чашку під блоком подачі кави (A9) та блоком подачі піненого молока (D5). Відрегулюйте довжину блоку подачі для молока. Щоб

наблизити його до чашки, просто потягніть його вниз (мал. 17);





8. Виконуйте інструкції, наведені нижче, для кожної функції.

## 11.2 Регулювання кількості пінки

Повертайте регулятор спінування молока (D1), щоб відрегулювати кількість піни на молоці під час приготування капучино або напоїв з молоком.

Положення регулятора	Опис	Рекомендується для...
	Без пінки	ГАРЯЧЕ МОЛОКО (без пінки) / CAFFELATTE
	Мін. пінка	LATTE MACCHIATO / FLAT WHITE
	Макс. пінка	CAPPUCCINO/ ГАРЯЧЕ МОЛОКО (з пінкюю)

## 11.3 Автоматичне приготування капучино та кави на основі молока

1. Наповніть контейнер для молока (D) та вставте його, як описано вище;
2. Оберіть бажаний напій:  
**Напої, що обираються безпосередньо:**
  -  : CAPPUCCINO (B10)
  -  : Latte Macchiato (B11)**Оберіть, натиснувши   DRINK MENU (B12):**
  - Caffelatte
  - Flat white
  - Гаряче молоко
3. Через декілька секунд приготування почнеться автоматично, на дисплеї з'являється шкала, яка поступово заповнюється під час процесу приготування;
4. Після подачі молока, машина автоматично почне приготування кави (якщо не потрібно за рецептом).

### **Будь-ласка, зверніть увагу:**

- Якщо ви хочете зупинити приготування під час подачі, натисніть стрілку, що відповідає символу "STOP" (B4).
- Не залишайте контейнер для молока поза холодильником протягом тривалого часу. Чим тепліше молоко (ідеально 5°C), тим гірше якість пінки.
- Напої можна персоналізувати (див. розділи "8.3 Програмування напоїв" та "8.4 Програмування напоїв My").

## 11.4 Очищення контейнеру для молока після використання

### **Важливо! Небезпека опіків**

- Під час очищення внутрішніх трубок контейнеру для молока (D), з блоку подачі молока (D5) виллється трохи гарячої води та пари. Уникайте прямого контакту з бризками води.

"Кожен раз, коли ви використовуєте функцію молока, на дисплеї (B1) з'являється "Встановіть регулятор на CLEAN, ESC щоб скасувати". Очистіть, як описано вище, щоб видалити усі залишки молока (або натисніть "  /ESC" (B5), щоб виконати очищення пізніше):

1. Залиште контейнер для молока (D) в приладі (вам не потрібно його спорожнювати);
2. Помістіть чашку або іншу ємність під блоком подачі спіненого молока;
3. Поверніть регулятор пінки (D1) на напис CLEAN ("ОЧИСТИТИ") (мал. 19). На дисплеї з'явиться повідомлення "Триває очищення" разом з індикаторною шкалою, яка поступово заповнюється по мірі просування процесу. Очищення завершується автоматично;
4. Поверніть регулятор назад до вибору пінки;
5. Витягніть контейнер для молока та завжди промивайте розпилувач для пари (A8) за допомогою губки (мал. 20).

### **Будь-ласка, зверніть увагу!**

- Щоб приготувати декілька чашок капучино або кави з молоком, очищуйте контейнер лише після останнього приготованого напою. В цьому випадку натисніть  /ESC (B5), щоб повернутися в головне меню.
- Контейнер з молоком потрібно зберігати в холодильнику.
- В деяких випадках перед очищенням приладу потрібно зачекати, поки прилад нагріється.

## 12. "my MENU" ПРОГРАМУВАННЯ ТА ВИБІР

У  ви можете обирати напої, що персоналізуються за вашим власним смаком. Якщо напої ще не були запрограмовані, прилад запитуватиме про процедуру персоналізації до початку подачі напою:

1. Натисніть  (B13);
2. Натискайте стрілки вибору (B2 та B4), поки потрібний напій не з'явиться між двома лініями;

### **Незапрограмовані напої:**

3. Натисніть **OK** (B3) для вибору;
4. **Напої з кавою:** На дисплеї з'явиться напис "Запрограмувати аромат". Натискайте стрілки вибору (B2 та B4)



чи  (B7) до тих пір, поки не буде обрано бажаний аромат. Натисніть **OK**. Напис "Програмування кави" відображається на дисплеї разом з індикаторною шкалою, яка поступово заповнюється у процесі приготування кави. Коли буде досягнута потрібна кількість, натисніть **OK**.

5. **Капучино та напої на основі молока:** Після обрання аромату, на дисплеї відобразиться напис "Програмування молока" разом з індикаторною шкалою, яка поступово заповнюється у процесі подачі молока. Коли буде досягнута потрібна кількість, натисніть **OK**.
6. Потім прилад готує каву; Натисніть **OK**, щоб зупинити подачу, коли буде досягнута бажана кількість кави.
7. "Зберегти параметри?": щоб зберегти налаштування, натисніть **OK** (або ж натисніть **ESC** - B2 чи B5).
8. "Параметри збережено" (або "Параметри не збережено"). Прилад знову готовий для використання.

#### Запрограмовані напої:

3. Натисніть **OK** (B3) для вибору;
4. Приготування почнеться згідно попередньо налаштованих параметрів.

#### **Будь-ласка, зверніть увагу:**

Дві чашки напою можна обрати лише тоді, коли було запрограмовано відповідний один напій.

## 13. ПОДАЧА ГАРЯЧОЇ ВОДИ

### **Важливо! Небезпека опіків.**

Ніколи не залишайте кавоварку без нагляду під час подачі гарячої води.

1. Переконайтеся, що блок подачі води (C6) було встановлено правильно;
2. Помістіть ємність під блок подачі води (якомога ближче, щоб уникнути бризок) (мал. 5);
3. Натискайте  **DRINK MENU** (B12) та переглядайте напої в меню, натискаючи стрілки вибору (B2 чи B4) до тих пір, поки не буде обрано пункт "Гаряча вода";
4. Натисніть **OK** (B3). На дисплеї з'явиться індикаторна шкала, яка поступово заповнюватиметься по мірі приготування.
5. Машина готує приблизно 250 мл гарячої води, потім подача зупиняється автоматично. Щоб вручну зупинити подачу гарячої води, натисніть стрілку вибору, що відповідає символу "STOP" (B4) знову.

#### **Будь-ласка, зверніть увагу:**

- Якщо увімкнено режим "Енергозбереження" можливо потрібно буде зачекати декілька секунд перед тим, як почнеться подача гарячої води.

- Кількість виданої води можна персоналізувати (див. розділ "8.3 Програмування напоїв").

## 14. ОЧИЩЕННЯ

### 14.1 Очищення кавомашини

Наступні деталі кавоварки потрібно очищати регулярно:

- внутрішній контур прилада;
- контейнер для кавової гущі (A11);
- піддон для збору крапель (A15) та конденсату (A10);
- контейнер для води (A17);
- блок подачі кави (A9);
- воронку для меленої кави (A4);
- заварювальний блок (A20), доступ до якого виконується після відкриття дверцят заварювального блоку (A19);
- контейнер для молока (D);
- розпилювач для гарячої води/пари (A8);

#### **Важливо!**

- Для очищення кавомашини не використовувати розчинники, абразивні миючі засоби або спирт. Для супер-автоматичних машин De'Longhi немає потреби у використанні хімічних засобів для очищення машини.
- Ні один компонент приладу не можна мити в посудомийній машині, за винятком решітки піддону для крапель та контейнеру для молока (D).
- Не використовувати металеві предмети для видалення накипу або кавового нальоту, оскільки вони можуть подрпати металеві або пластикові поверхні.

### 14.2 Очищення внутрішнього контура кавомашини

Якщо прилад не використовується більше 3/4 днів, перед його використанням ми рекомендуємо увімкнути його та:

- виконати 2/3 цикли промивання, натиснувши  (B5);
- спустити гарячу воду протягом декількох секунд (розділ "13. подача гарячої води").

#### **Будь-ласка, зверніть увагу:**

Нормально, якщо після очищення в контейнері для збору гущі (A11) з'явиться вода.

### 14.3 Очищення контейнеру для кавової гущі

Коли на дисплеї (B1) з'являється повідомлення "Очистіть контейнер для кавової гущі", необхідно вичистити та вимити контейнер для кавової гущі. Прилад не можна використовувати для приготування кави, якщо ви не почистили контейнер для кавової гущі (A11). Навіть, якщо він не повний, повідомлення про очищення контейнера з'являється на дисплеї через 72 години, після того, як було приготова-

но останню каву. Щоб 72 години були правильно пораховані, ніколи не вимикайте машину, використовуючи головний вимикач (A22).



### **Важливо! Небезпека опіків**

Після приготування кількох капучино поспіть, металева полиця для чашок (A12) стає гарячою. Зачекайте, поки вона охолоне, та торкайтеся її лише спереду.

Щоб виконати очищення (при увімкненому приладі):

- Витягти піддон для збору крапель (A15) (мал. 21), спорожнити його та очистити.
- Спорожніть і акуратно очистіть контейнер для кавової гущі (A11), видаляючи всі наявні на дні залишки. Це можна зробити за допомогою спеціальної щіточки (C5), що входить в комплект.
- Перевірте піддон для конденсату (A10) (червоний) та спорожніть його при необхідності.



### **Важливо!**

При знятті піддону для крапель обов'язково завжди чистити контейнер для кавової гущі навіть, якщо він трішки заповнений.

Якщо цього не робити, може статися так, що коли Ви будете готувати наступного разу каву, контейнер переповниться, що призведе до засмічення кавомашини.

## **14.4 Очищення піддону для крапель та конденсату.**



### **Важливо!**

Піддон для крапель (A15) оснащено індикатором рівня (A13) (червоного кольору), що показує рівень води у піддоні (мал. 22). До того як цей індикатор почне виступати з підставки для чашок (A12), необхідно вилити воду з ємкості та помити її, в іншому випадку вода може перелитися через край та пошкодити прилад, поверхню, на якій він стоїть, та навколишню площу.

Щоб витягти піддон для збору крапель:

1. Витягти піддон для збору крапель та контейнер для кавової гущі (A11) (мал. 21);
2. Зняти полицю для чашок (A12) та решітку піддону для збору крапель (A14), потім спорожніть піддон для крапель та промити усі компоненти;
3. Перевірити червоний піддон для конденсату (A10) та спорожнити його, за необхідності;
4. Вставте піддон для збору крапель разом з решіткою та контейнером для кавової гущі.

## **14.5 Очищення кавової машини всередині**



### **Небезпека ураження електричним струмом!**

Перед очищенням внутрішніх деталей, машину потрібно вимкнути (див. розділ "7. Вимкнення приладу") та витягти вилку з розетки живлення. Ніколи не занурювати пристрій у воду.

1. Періодично перевіряти (близько раз на місяць), щоб внутрішні частини машини (які можна дістати після зняття піддону для збору крапель, A15), не були забруднені. Якщо необхідно, зняти залишки кави за допомогою щіточки (C5), що іде в комплекті, та губки;
2. Видалити всі залишки за допомогою пилососа (мал. 23).

## **14.6 Очищення контейнера для води**

1. Регулярно очищати контейнер для води (A17) (приблизно раз на місяць) та кожного разу, коли ви замінюєте фільтр для пом'якшення води (C4) (якщо такий є) за допомогою вологої тканини та невеликої кількості делікатного м'яючого засобу;
2. Зніміть фільтр (C4) (якщо такий є) та промийте його проточною водою;
3. Встановіть фільтр (якщо такий є), заповніть контейнер свіжою водою та встановіть бачок;
4. (Лише моделі, що мають пом'якшувальний фільтр) Спустити приблизно 100 мл води.

## **14.7 Очищення блоку подачі кави**

1. Регулярно очищайте блок подачі кави (A9) за допомогою губки або тканини (мал. 24A);
2. Перевірити, щоб отвори для подачі кави не були засмічені. Якщо необхідно - видалити залишки кави за допомогою зубочистки (мал. 24B).

## **14.8 Очищення воронки для меленої кави**

Періодично перевіряти (приблизно один раз на місяць), щоб воронка для засипання меленої кави (A4) не була засміченою. Якщо необхідно, зняти залишки кави за допомогою щіточки (C5), що іде в комплекті.

## **14.9 Очищення заварювального блока**

Заварювальний блок (A20) потрібно чистити принаймні один раз на місяць.



### **Важливо!**

Заварювальний блок не можна витягати, якщо машина увімкнена.

1. Переконайтеся, що кавоварка була вимкнена правильно (див. "7. Вимкнення прилада");
2. Зніміть контейнер для води (A17);
3. Відкрийте дверцята заварювального блоку (A19) (мал. 25) з правого боку приладу;
4. Натисніть дві кольорові кнопки всередину і в той же час потягніть заварювальний блок назовні (мал. 26);
5. Намочити заварювальний блок у воді приблизно на 5 хвилин, потім промити під краном;
6. Перевірте, щоб трубки всмоктування молока та носики не були забруднені залишками молока;
7. Поставте регулятор (у відповідності до слова "INSERT" ("ВСТАВИТИ")), носики та трубку всмоктування молока на місце;
8. Вставте кришку на контейнер для молока (D3).



### **Важливо!**

#### СПОЛІСКУВАТИ ЛИШЕ ВОДОЮ

Не застосовувати миючі засоби - не мити у посудомийній машині

Чистити заварювальний блок, не використовуючи миючих засобів, оскільки його можна пошкодити.

6. Використовуйте щіточку (C5), щоб видалити будь-які залишки кави з гнізда заварювального блоку, доступ до якого відкривається через дверцята заварювального блоку;
7. Після очищення, встановіть заварювальний блок у внутрішню опору, потім натисніть на значок PUSH, поки не почуєте клацання;



### **Будь-ласка, зверніть увагу:**

Якщо заварювальний блок важко вставляється, перед тим, як зробити це, відрегулюйте правильний розмір, натиснувши на два важелі (мал. 27).

8. Після того, як заварювальний блок було вставлено, переконайтеся, що дві кольорові кнопки замкнуті;
9. Закрийте дверцята заварювального блоку;
10. Встановіть на місце контейнер для води.

## 14.10 Очищення контейнеру для молока

Очищайте контейнер для молока (D) кожного разу, як ви готуєте молоко, виконуючи наступні дії:

1. Зніміть кришку (D2);
2. Зніміть блок подачі молока (D5) та трубку всмоктування (D4) (мал. 28);
3. Поверніть регулятор пінки (D1) проти годинникової стрілки у положення "INSERT" ("ВСТАВИТИ") (мал. 29) та потягніть вверх;
4. Промийте усі компоненти теплою водою з м'яким миючим засобом. Усі компоненти можна мити у посудомийній машині, розміщуючи їх у верхньому кошику. Переконайтеся, щоб у гнізді та в жолобі під регулятором не було залишків молока (мал. 30). Якщо необхідно, очистіть жолоб за допомогою зубочистки;
5. Промийте регулятор пінки всередині проточною водою (див. мал. 31);

## 14.11 Очищення розпилювача для гарячої води

Кожного разу, коли ви готуєте молоко, очищуйте розпилювач (A8) губкою та видаляйте залишки молока з прокладок (мал. 20).

## 15. ВИДАЛЕННЯ НАКИПУ



### **Важливо!**

- Перед застосуванням прочитайте інструкції та маркування на упаковці із засобом для видалення накипу.
- Рекомендуємо використовувати лише декальцинатор від De'Longhi. Використання невідповідних засобів для видалення накипу, а також неправильне видалення накипу, може призвести до виникнення дефектів, на які не поширюється гарантія виробника.

Потрібно видаляти накип, коли на дисплеї (B1) з'являється повідомлення "Видалити накип, ESC щоб відмінити, OK щоб видалити накип (~45 хвилин)". Щоб одразу видалити накип, натисніть **OK** (B3) та слідуйте інструкціям, починаючи з кроку 6. Щоб зняти накип пізніше, натисніть **ESC** (B5). Символ  на дисплеї нагадуватиме вам про необхідність виконати видалення накипу.

Щоб увійти в меню процедури видалення накипу:

1. Увімкніть прилад та дочекайтеся його готовності до використання;
2. Натисніть  (B6), щоб увійти в меню "Налаштування";
3. Натискайте стрілки вибору (B2 та B4), поки між двома лініями не з'явиться напис "Техобслуговування". Натисніть **OK** (B3);
4. Натисніть **OK**, щоб обрати "Видалення накипу";
5. Підтвердити? (~45 хвилин)". Натисніть **OK** для підтвердження;
6. "Зніміть фільтр": витягніть контейнер для води (A17), витягніть фільтр для пом'якшення води (якщо такий є) та спорожніть контейнер для води. Натисніть **OK**;
7. "Дод. декальцинатор і воду в конт. для води": Додайте декальцинатор у контейнер для води до рівня **A** (що відповідає 100 мл в пакеті), відміченого на внутрішній поверхні контейнеру, потім додайте води (1 літр) до рівня **B** (мал. 32) та вставте контейнер для води на місце. Натисніть **OK**;

8. "Спорожнити піддон для крапель": Зніміть, опорожніть та встановіть на місце піддон для збору крапель (A15) та контейнер для кавової гущі (A11). Натисніть **OK**;
9. "Ємність 1,8л порожня під блоком подачі": Помістіть порожню ємність мінімальним об'ємом у 1,8 літри під блоком подачі гарячої води (C6) та блоком подачі кави (A9) (мал. 33). Натисніть **OK**;

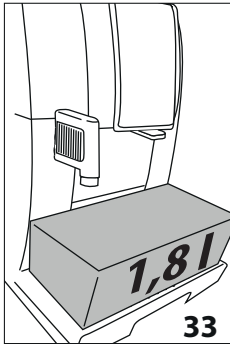

**Важливо!**  
**Небезпека опіків**

З блоку подачі води та кави вилитиметься вода, що містить кислоту. Поводьтеся обережно, щоб уникнути контакту з бризками цього розчину.

10. "Триває видалення накипу": Починається програма зняття накипу, а з блоку

подачі гарячої води та блоку подачі кави виходить рідина для зняття накипу. Автоматично відбуватиметься серія промивань та пауз, під час яких видалятиметься увесь наліт, що зібрався всередині кавомашини.

Приблизно через 25 хвилин процедура з видалення накипу зупиняється;

11. "Промийте контейнер і наповніть водою": прилад готовий до промивання свіжою водою. Спорожніть ємність, що використовувалася для збору розчину для видалення накипу. Зніміть контейнер для води, промийте його під проточною водою, залийте свіжої води до МАКСИМАЛЬНОГО рівня та вставте назад у прилад. Натисніть **OK**;
12. "Ємність 1,8л порожня під блоком подачі": помістіть порожню ємність, що використовувалася для збору розчину з засобом для видалення накипу, під блоком подачі кави та гарячої води (мал. 33) та натисніть **OK**;
13. "Промивання Підтвердити?": натисніть **OK**;
11. "Триває промивання": спочатку гаряча вода виходить з блоку подачі кави, а потім з блоку гарячої води;
12. Коли вода в контейнері для води закінчилася, опорожніть ємність, що використовувалася для збору води під час промивання;
13. "Промийте контейнер і наповніть водою": зніміть контейнер для води та наповніть його свіжою водою до МАКСИМАЛЬНОГО рівня. Натисніть **OK**;
14. "Вставте фільтр": встановіть фільтр для пом'якшення води (якщо його було знято) на місце у гніздо в контей-

нері для води, та вставте контейнер для води у прилад. Натисніть **OK**;

15. "Ємність 1,8л порожня під блоком подачі": помістіть вже порожню ємність, що використовувалася для збору розчину для видалення накипу під блоком подачі гарячої води. Натисніть **OK**;
16. "Промивання Підтвердити?": натисніть **OK**.
17. "Триває промивання": Гаряча вода виходить з блоку подачі гарячої води;
18. "Спорожнити піддон для крапель": Після завершення другого циклу промивання зніміть, опорожніть та встановіть на місце піддон для збору крапель (A15) та контейнер для кавової гущі (A11). Натисніть **OK**;
19. "Видалення накипу завершено": натисніть **OK**;
20. "Наповн. конт. водою: опорожніть ємність, що використовувалася для збору води для промивання, зніміть контейнер для води та наповніть його свіжою водою до рівня MAX, потім знову вставте в прилад.

Процедура видалення накипу завершена.

**i Будь-ласка, зверніть увагу!**

- Якщо цикл видалення накипу було завершено неправильно (напр. нестача електроенергії) ми рекомендуємо повторити цикл;
- Нормально, якщо після процедури зняття накипу в контейнері для збору гущі (A11) з'явиться вода;
- Якщо контейнер для води не був наповнений до МАКСИМАЛЬНОГО рівня, наприкінці циклу декальцинації, прилад потребуватиме виконання третього циклу промивання, щоб забезпечити повне видалення розчину для зняття накипу з внутрішньої системи.
- Прилад може запросити проведення циклу видалення накипу через дуже короткі проміжки часу. Це нормально і пов'язано з вдосконаленою системою управління прилада.

## 16. НАЛАШТУВАННЯ ЖОРСТКОСТІ ВОДИ

Повідомлення про видалення накипу з'являється через встановлений проміжок часу, який залежить від жорсткості води.

Машина має попередні заводські налаштування на 4 рівень жорсткості. За бажанням можна запрограмувати машину у залежності від реальної жорсткості води мережі водопостачання у різних регіонах, що може зменшити частоту проведення процедури зі зняття накипу.

### 16.1 Вимірювання жорсткості води

1. Витягти з упаковки реактивну смужку "TOTAL HARDNESS TEST" ("ТЕСТ ЗАГАЛЬНОЇ ЖОРСТКОСТІ")(C1) (з інструкцією на англійській мові);

- Занурити смужку повністю у склянку з водою приблизно на одну секунду;
- Витягти смужку з води та трохи струсити її. Після приблизно однієї хвилини ви побачите 1, 2, 3 або 4 квадратики червоного кольору, у залежності від жорсткості води. Кожен квадратик відповідає одному рівню;



## 16.2 Налаштування жорсткості води

- Натисніть (B6), щоб увійти в меню "Налаштування";
- Натискайте стрілки вибору (B2 та B4), поки між двома лініями не з'явиться напис "Загальне". Натисніть **OK**;
- Натискайте стрілки вибору до тих пір, поки на дисплеї не з'явиться напис "Жорсткість води", потім натисніть **OK**;
- На дисплеї з'явиться поточний вибір, а новий вибір мигатиме. Натискайте стрілки вибору до тих пір, поки потрібний новий вибір не відобразиться на дисплеї. Натисніть **OK**.

Новий рівень було збережено та прилад повертається у меню "Загальне".

Натисніть (B5) двічі, щоб повернутися на головну сторінку.

## 17. ФІЛЬТР ДЛЯ ПОМ'ЯКШЕННЯ ВОДИ

Деякі моделі оснащено фільтром для пом'якшення води (C4). Якщо на вашій моделі його немає, ми рекомендуємо вам придбати фільтр, звернувшись до Центру обслуговування споживачів De'Longhi.

Для правильного використання фільтра, виконуйте нижченаведені інструкції.

## 17.1 Встановлення фільтра

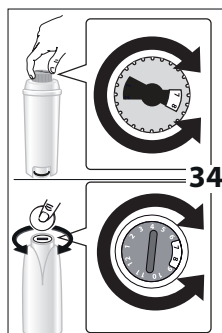

- Зніміть упаковку з фільтра (C4). Диск індикатора дати може варіюватися у залежності від фільтра, що йде у комплекті.
- Повертайте диск індикатора дати (мал. 34), до тих пір поки не будуть відображатися наступні 2 місяця використання.

### Будь-ласка, зверніть увагу

Термін експлуатації фільтра складає два місяці при нормальній роботі прилада. Якщо кавоварка не використовується зі встановленим фільтром, він працюватиме максимум три тижні.

- Щоб активувати фільтр, пропустіть воду з крану через отвір у фільтрі, як показано на мал. 35, поки вода не почне виходити крізь бокові отвори приблизно протягом хвилини;

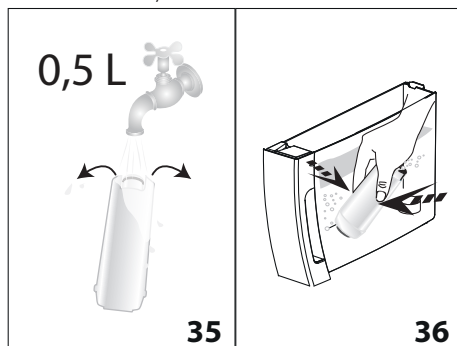

- Вийміть контейнер для води (A17) з приладу та наповніть його водою;
- Вставте фільтр у контейнер для води та повністю занурте його приблизно на десять секунд, нахиливши його та злегка натиснувши, щоб вийшли повітряні бульбашки (мал. 36).
- Вставте фільтр у гніздо (A18) та натисніть до упору (мал. 37);
- Закрийте контейнер для води кришкою (A16) (мал. 38), потім встановіть контейнер у кавоварку;

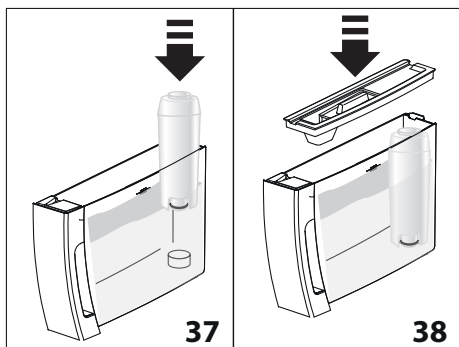

Коли ви встановите фільтр, ви повинні повідомити прилад про його наявність.

8. Натисніть (B6), щоб увійти в меню "Налаштування";
9. Натискайте стрілки вибору (B2 та B4), поки між двома лініями не з'явиться напис "Техобслуговування". Натисніть **OK**;
10. Натискайте стрілки вибору до тих пір, поки на дисплеї не з'явиться напис "Встановіть фільтр", потім натисніть **OK**;
11. Підтвердити?": натисніть **OK**;
12. "Гаряча вода, Підтвердити?": Розмістіть контейнер під блоком подачі гарячої води (C6) (мін. ємність: 500 мл), потім натисніть **OK**;
13. Прилад почне подачу гарячої води, а на дисплеї з'явиться повідомлення "Будь-ласка, чекайте!";
14. Після того, як потік гарячої води припиниться, прилад автоматично перейде в режим "Готовності для приготування кави".

Тепер фільтр було активовано і ви можете використовувати свою кавомашину.

## 17.2 Заміна фільтра

Потрібно замінити фільтр (C4) коли повідомлення "Замінити фільтр, ESC щоб відмінити, OK щоб вставити" з'являється на дисплеї (B1). Щоб одразу замінити фільтр, натисніть **OK** (B3) та слідуєте інструкціям з кроку 8. Щоб замінити фільтр пізніше, натисніть ESC (B5). Символ з'являється на дисплеї, щоб нагадати вам про необхідність замінити фільтр.

Щоб замінити фільтр, виконайте наступні дії:

1. Зніміть контейнер для води (A17) та зношений фільтр;
2. Витягти новий фільтр з упаковки та виконати дії, описані в пунктах 2, 3, 4, 5, 6 та 7 попереднього розділу;
3. Натисніть (B6), щоб увійти в меню "Налаштування";

4. Натискайте стрілки вибору (B2 та B4), поки між двома лініями не з'явиться напис "Техобслуговування". Натисніть **OK**;
5. Натискайте стрілки вибору до тих пір, поки на дисплеї не з'явиться напис "Замінити фільтр", потім натисніть **OK**;
6. Підтвердити?": натисніть **OK**;
7. "Гаряча вода, Підтвердити?": Розмістіть контейнер під блоком подачі гарячої води (C6) (мін. ємність: 500 мл), потім натисніть **OK**;
8. Прилад почне подачу гарячої води, а на дисплеї з'явиться повідомлення "Будь-ласка, чекайте!";
9. Після того, як потік гарячої води припиниться, прилад автоматично перейде в режим "Готовності для приготування кави".

Тепер новий фільтр було активовано і ви можете використовувати свою кавомашину.

### **Будь-ласка, зверніть увагу!**

Через два місяці (див. індикатор дати) або, коли прилад не використовувався протягом 3 тижнів, ви повинні замінити фільтр, навіть якщо повідомлення ще не з'являлося.

## 17.3 Зняття фільтра

Якщо ви хочете використовувати прилад без фільтра (C4), ви повинні зняти його та повідомити прилад про його відсутність. Продовжуйте у наступному порядку:

1. Зніміть контейнер для води (A17) та зношений фільтр;
2. Натисніть (B6), щоб увійти в меню "Налаштування";
3. Натискайте стрілки вибору (B2 та B4), поки між двома лініями не з'явиться напис "Техобслуговування". Натисніть **OK**;
4. Натискайте стрілки вибору до тих пір, поки на дисплеї не з'явиться напис "Зніміть фільтр", потім натисніть **OK**;
5. "Підтвердити?": натисніть **OK**, щоб підтвердити зняття фільтра. Прилад повертається в меню "Техобслуговування";

Натисніть /ESC (B5), щоб вийти з меню.

### **Будь-ласка, зверніть увагу!**

Через два місяці (див. індикатор дати) або, коли прилад не використовувався протягом 3 тижнів, ви повинні замінити фільтр, навіть якщо повідомлення ще не з'являлося.

## 18. ТЕХНІЧНІ ДАНІ

Напруга:	220-240 V ~ 50/60 Hz макс. 10A
Поглинаюча потужність:	1450 Вт
Тиск:	1,5мПа (15 бар)
Максимальна ємність контейнеру для води:	1,8 л
Розмір ДхГхВ:	240х440х360 мм
Довжина кабеля живлення:	1750 мм
Вага:	9,9 кг
Максимальна ємність контейнеру для кавових зерен:	300 г



Прилад відповідає наступним директивам ЄС:



Цей прилад відповідає Регламенту (ЄС) № 1935/2004 про матеріали та вироби, призначені для контакту з харчовими продуктами

## 19. УТИЛІЗАЦІЯ ПРИЛАДУ





Не викидайте пристрій разом з побутовими відходами, а здавайте в сертифікований центр роздільної переробки

## 20. ПОВІДОМЛЕННЯ, ЩО З'ЯВЛЯЮТЬСЯ НА ДИСПЛЕЇ

ПОВІДОМЛЕННЯ, ЩО З'ЯВЛЯЄТЬСЯ НА ДИСПЛЕЇ	МОЖЛИВА ПРИЧИНА	СПОСІБ УСУНЕННЯ
Наповн. конт. водою	Недостатньо води в контейнері для води (A17).	Наповнити контейнер для води та/або правильно його встановити, натиснувши до упору, почувши при цьому клацання фіксації (мал.3В)
Встав. конт. для води	Контейнер для води (A17) було встановлено неправильно.	Вставте контейнер для води правильно та натисніть до упору (стор. 3В).
Очистіть контейнер для кавової гущі	Контейнер для кавової гущі (A11) заповнений.	Очистіть та вставте на місце контейнер для кавової гущі та піддон для збору крапель (A15). Важливо: при знятті піддону для крапель ОБОВ'ЯЗКОВО завжди чистити контейнер для кавової гущі навіть, якщо він трішки заповнений. Якщо цього не робити, може статися так, що коли Ви будете готувати наступного разу каву, контейнер переповниться, що призведе до засмічення кавомашини.
Вставте контейнер для кавової гущі	Після очищення контейнер для кавової гущі (A11) не був встановлений на місце.	Витягніть піддон для збору крапель (A15) та вставте контейнер для кавової гущі.

Додайте мелену каву	Була обрана функція "мелена кава", але в воронку (A4) кава не була засипана.	Насипте мелену каву у воронку (мал. 11) або вийдіть з функції "мелена кава".
	Було замовлено каву LONG з використанням меленої кави	Насипте одну мірну ложку меленої кави у воронку для меленої кави (A4) та натисніть ОК (B3), щоб продовжити та завершити приготування.
Наповніть контейнер для зерен	Скінчилися кавові зерна.	Наповніть контейнер для зерен (A3) (мал. 8).
	Засмітилася воронка для меленої кави (A4).	Очистити воронку за допомогою щітки (C5), як описано в розділі "14.8 Очищення воронки для меленої кави".
Помел дуже дрібний Відрегулюйте помел	Помел дуже дрібний, тому кава подається занадто повільно або зовсім не виходить.	Потрібно повторити приготування кави та повернути рукоятку регулювання ступеня помелу (A5) (мал. 7) на одну поділку у напрямку до цифри 7 за годинниковою стрілкою під час роботи кавомолки. Якщо після приготування, принаймні, 2 порцій кави, ця проблема не зникає, повторіть процедуру коригування шляхом зміщення регулювальної рукоятки ще на одну поділку, поки подача не буде правильною (див. розділ "10.1 Регулювання помелу кави"). Якщо проблема не усувається, переконайтеся, що контейнер для води (A17) вставлений правильно.
	Якщо є пом'якшувальний фільтр для води (C4), може статися так, що з нього вийшло повітря всередину системи, що і стало причиною блокування подачі.	Вставте блок подачі гарячої води (C6) в кавомашину та злийте трохи води, поки потік не стане нормальним..
Менше кави	Було використано забагато кави.	Зменшіть міцність, натиснувши  (B7) або зменшіть кількість меленої кави.
Вставте блок подачі води	Блок гарячої води (C6) не було вставлено або вставлено неправильно.	Повністю вставте блок подачі води (мал. 4).
Вставте контейнер для молока	Контейнер для молока (D) було вставлено неправильно.	Вставити контейнер для молока до упору (мал. 16).
Вставте заварювальний блок	Після очищення ви не вставили заварювальний блок (A20).	Встановити заварювальний блок, як описано в розділі "14.9 Очищення заварювального блоку".
Сис-ма води порожня Наповніть систему Гаряча вода Підтвердити?	Система водопостачання порожня.	Натиснути <b>ОК</b> (B3) для подачі води з блоку (C6), поки потік води не стане нормальним. Якщо проблема не усувається, переконайтеся, що контейнер для води (A17) вставлений правильно.





Натисніть ОК для ОЧИЩЕННЯ	Контейнер для молока (D) було вставлено, коли ручка регулювання молочної піни (D1) була в положенні "CLEAN".	Щоб продовжити функцію ОЧИЩЕННЯ, натисніть ОК або встановіть ручку регулювання в інше положення.
Регулятор на CLEAN ESC щоб відмінити	Ви щойно приготували молоко і трубки всередині контейнера для молока (D) потрібно почистити.	Поверніть регулятор пінки (D1) на напис "CLEAN" ("ОЧИСТИТИ") (мал. 19).
Поверніть регулятор молочної пінки	Контейнер для молока (D) було вставлено, коли ручка регулювання молочної піни (D1) була в положенні "CLEAN".	Поверніть регулятор молочної пінки в одне з положень спінювання молока.
Видаліть накип ESC щоб відмінити ОК щоб видалити накип (~45 хвилин)	Потрібно видалити накип зсередини приладу.	Необхідно виконати процедуру видалення накипу, що описана в розділі "15. Видалення накипу" якомога скоріше.
Замініть фільтр ESC щоб відмінити ОК щоб замінити	Фільтр для пом'якшення води (C4) дуже зношений.	Замінити фільтр або зняти, як описано в розділі "17. Фільтр для пом'якшення води".
Звичайний аварійний сигнал	Прилад всередині дуже забруднений.	Ретельно очистити прилад, як описано в розділі "14. Очищення". Якщо повідомлення відображається навіть після очищення, зверніться до сервісного центру.
	Потрібно очистити трубки всередині контейнеру для молока (D).	Поверніть регулятор пінки (D1) на напис CLEAN ("ОЧИСТИТИ") (мал. 19).
	Фільтр для пом'якшення води (C4) зношений, його потрібно замінити або зняти.	Замінити фільтр або зняти, як описано в розділі "17. Фільтр для пом'якшення води".
	Потрібно видалити накип зсередини прилада.	Необхідно виконати процедуру видалення накипу, що описана в розділі "15. Видалення накипу" якомога скоріше. Прилад може запросити проведення циклу видалення накипу через дуже короткі проміжки часу. Це нормально і пов'язано з вдосконаленою системою управління прилада.
<b>ECO</b>	Увімкнено режим енергозбереження.	Щоб відключити енергозбереження, слідує, як описано в розділі "8.5 Загальне" - "Енергозбереження."

## 21. УСУНЕННЯ НЕСПРАВНОСТЕЙ

Нижче наведено перелік можливих несправностей.

Якщо проблему неможливо вирішити за допомогою цих вказівок, зверніться до Сервісного центру.

НЕСПРАВНІСТЬ	МОЖЛИВА ПРИЧИНА	СПОСІБ УСУНЕННЯ
Кава не гаряча.	Чашки не були підігріті.	Підігрійте чашки, обливши їх гарячою водою (Примітка: ви можете використати функцію гарячої води).
	Внутрішній контур прилада охолонув, тому що пройшло 2/3 хвилини після приготування останньої кави.	Перед приготуванням кави, промийте внутрішній контур прилада, натиснувши кнопку  (B5).
	Було встановлено низьку температуру кави.	В меню встановіть вищу температуру кави.
Кава розбавлена і зовсім без пінки.	Кава була помелена дуже грубо.	Поверніть регулятор помелу кави (A5) на одну поділку проти годинникової стрілки в напрямку цифри 1 під час роботи кавомолки (мал. 7). Продовжуйте обертати на одну поділку за раз, поки подача не стане задовільною. Результат буде відчутний лише після приготування 2 чашок кави (див. розділ "10.1 Регулювання помелу кави").
	Кава не підходить.	Використовуйте мелену каву для кавомашин еспресо.
Кава подається дуже повільно або краплями.	Кава була помелена дуже дрібно.	Поверніть регулятор помелу кави (A5) на один клік за годинниковою стрілкою в напрямку цифри 7 під час роботи кавомолки (мал. 7). Продовжуйте обертати на одну поділку за раз, поки подача не стане задовільною. Результат буде відчутний лише після приготування 2 чашок кави (див. розділ "10.1 Регулювання помелу кави").
Прилад не буде готувати каву	Прилад виявив забруднення внутрішнього контуру. На дисплеї відображається "Будьласка, чекайте".	Зачекайте, поки прилад не буде готовий до використання та знову оберіть потрібний напій. Якщо проблема не усувається, зверніться до Служби підтримки користувачів.
Кава не виходить з одного або з обох отворів блоку подачі.	Блок подачі кави (A9) закупорено.	Очистіть блок подачі за допомогою зубочистки (мал. 24B).
Прилад не вмикається	Його не підключено до електромережі.	Вставте вилку у розетку мережі електроживлення (мал. 1).
	Головний вимикач (A22) не увімкнено.	Встановіть головний вимикачу положення I (мал. 2).
	Роз'єм кабеля живлення (C7) вставлено неправильно.	Вставте роз'єм до упору в гніздо на задній стінці прилада (мал. 1).

Заварювальний блок не витьається	Прилад було відключено неправильно	Вимкніть прилад, натиснувши кнопку  (A7) (мал. 6) (див. розділ "7. Вимкнення прилада").
Наприкінці процедури видалення накипу, прилад виконає третє промивання.	Під час двох циклів промивань, контейнер для води не було наповнено до відмітки MAX.	Слідуйте інструкціям, що з'являються на дисплеї приладу, але спочатку спорожніть піддон для крапель, щоб уникнути протікання рідини.
Молоко не виходить з блоку подачі молока (D5)	Кришка (D2) контейнера для молока забруднилася.	Очистити кришку контейнера для молока, як описано в розділі "15. Видалення накипу".
Молоко виходить з блоку подачі (D5) великими бульбашками або бризками або недостатньо спінюється	Молоко недостатньо холодне або не знежирене.	Використовуйте знежирене або напівзнежирене молоко при температурі холодильника (прибл. 5° C). Якщо результат не такий, як ви бажали, спробуйте змінити марку кави.
	Регулятор спінювання молока (D1) відрегульований неправильно.	Відрегулювати його, слідуючи інструкції в розділі "• Espresso macchiato;"
	Кришка контейнеру для молока (D2) або ручка регулятора (D1) забруднені	Очистіть кришку контейнеру для молока та регулятор, як описано в розділі "15. Видалення накипу".
	Розпилювач гарячої води (A8) забруднений.	Очистіть розпилювач, як описано в розділі "14.11 Очищення розпилювача для гарячої води".